

CafeRomatica

NICR5..

Automatyczny ekspres do kawy
Instrukcja obsługi i wskazówki
dotyczące użytkowania

PL



NIVONA

Zamiłowanie do kawy.

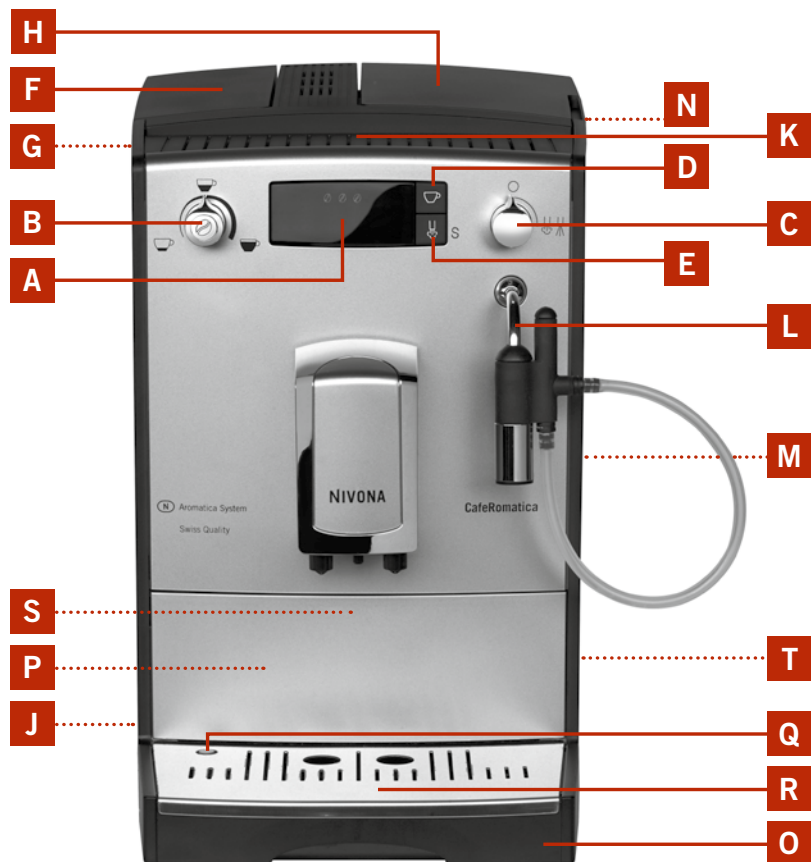
1

- A** Wyświetlacz
- B** Wybór mocy i ilości
- C** Pokrętko pary/gorącej wody
- D** Przycisk z symbolem ziarna kawy
- E** Przycisk pary i płukania
- F** Pokrywa zbiornika na wodę
- G** Zbiornik na wodę
- H** Pokrywa zbiornika na kawę ziarnistą
- J** Włącznik/wyłącznik
- K** Podstawka na filiżanki
- L** Dysza pary/gorącej wody, Spumatore
- M** Klapka serwisowa
- N** Pokrywa komory na zmieloną kawę
- O** Tacka na skropliny
- P** Wewnętrzny zbiornik na fusy
- Q** Wskaźnik napełnienia tacki na skropliny
- R** Kratka ściekowa
- S** Tabliczka znamionowa (znajduje się wewnątrz; należy wyjąć tackę na skropliny)
- T** Schowek na kabel

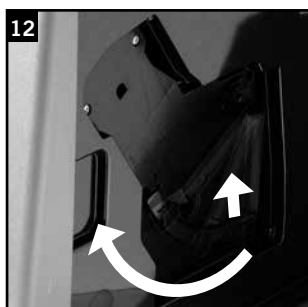
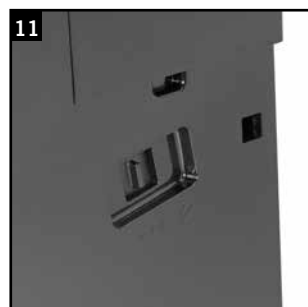
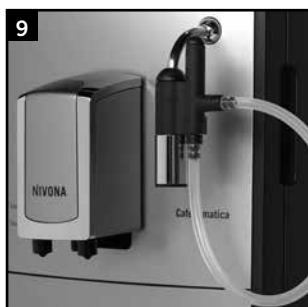
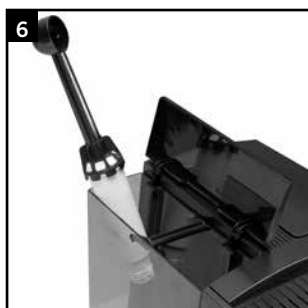
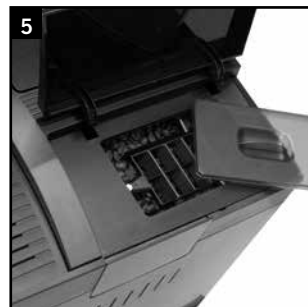
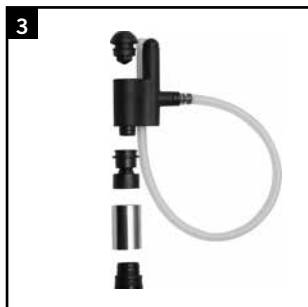

Symbole na wyświetlaczu



S1 Zbiornik na wodę



S2 Tacka zbiorcza



S3 Moc



S4 Komora na zmieloną kawę



S5 Dwie filiżanki



S6 Filtr



S7 Odkamienianie



S8 Automatyczne wyłączenie



S9 Temperatura



S10 Płukanie



S11 Czyszczenie



S12 Zawór pary

— — — S13 Słupki

Szanowny Kliencie, Szanowna Klientko!

Gratulujemy i serdecznie dziękujemy za zakup wysokiej jakości produktu marki NIVONA.

Aby w pełni korzystać ze wszystkich możliwości oferowanych przez ekspres NIVONA, przed pierwszym użyciem należy dokładnie przeczytać niniejszą instrukcję obsługi oraz zapoznać się ze wskazówkami bezpieczeństwa.

Instrukcję należy zachować w celu skorzystania z niej w przyszłości lub w celu przekazania kolejnemu właścicielowi ekspresu.

Sprzedawca i zespół NIVONA życzą przyjemnych chwil podczas spożywania doskonałej kawy przyrządzonej w ekspresie NIVONA.

Miejsce zakupu

Miejscowość, data

1. ZASADY BEZPIECZEŃSTWA	69
2. URUCHOMIENIE	71
2.1 Przygotowanie	71
2.2 Najważniejsze elementy obsługi	71
2.3 Napełnianie wodą i ziarnami kawy	71
2.4 Włączanie urządzenia i napełnianie systemu	72
2.5 Obsługa urządzenia z filtrem	72
2.6 Obsługa urządzenia bez filtra, ustawianie twardości wody	73
2.7 Ustawianie automatycznego czasu wyłączenia	74
2.8 Ustawianie temperatury	74
2.9 Ustawianie automatycznego płukania	74
2.10 Ustawianie stopnia zmielenia kawy	75
2.11 Przywracanie ustawień fabrycznych (reset)	75
3. PARZENIE KAWY	75
3.1 Włączanie urządzenia	76
3.2 Wybór mocy kawy	76
3.3 Wybór ilości wody	76
3.4 Parzenie jednej filiżanki	76
3.5 Przygotowanie dwóch filiżanek	77
3.6 Parzenie kawy zmielonej	77
3.7 Przygotowanie gorącej wody (np. na herbatę)	78
3.8 Spienianie mleka i przygotowywanie Cappuccino	78
4. CZYSZCZENIE I PIELĘGNACJA	79
4.1 Wymiana filtra	79
4.2 Czyszczenie systemu	79
4.3 Odkamienianie systemu	80
4.4 Regularne czyszczenie ręczne	82
4.5 Czyszczenie jednostki zaparzania	82
5. KOMUNIKATY SYSTEMU	83
6. SAMODZIELNE USUWANIE PROBLEMÓW	84
7. CZĘŚCI ZAMIENNE/AKCESORIA	85
8. OBSŁUGA KLIENTA, GWARANCJA, OCHRONA ŚRODOWISKA	85
9. DANE TECHNICZNE	86

1. Zasady bezpieczeństwa

- Ekspres może być używany wyłącznie zgodnie z przeznaczeniem (tylko w gospodarstwach domowych) – nie jest on przeznaczony do użytku komercyjnego (patrz: warunki gwarancji). W przeciwnym razie gwarancja traci ważność.
- Napięcie sieciowe i robocze muszą być zgodne. Należy uwzględnić informacje podane na tabliczce znamionowej (patrz rysunek 1/S).
- Nie wolno uruchamiać urządzenia jeśli posiada ono uszkodzony przewód zasilający lub obudowę. Przewód zasilający nie powinien stykać się z gorącymi przedmiotami.
- Przy wyjmowaniu wtyczki z gniazdka nie należy ciągnąć za przewód.
- Należy przestrzegać zaleceń dotyczących czyszczenia i odkamieniania! Nieprzestrzeganie tych zaleceń skutkuje utratą prawa do roszczeń gwarancyjnych.
- Przed przystąpieniem do czynności konserwacyjnych i czyszczenia należy pamiętać o wyłączeniu urządzenia i wyjęciu wtyczki z gniazdka.
- Należy ustawić urządzenie na równym, stabilnym podłożu i używać go wyłącznie w zamkniętych pomieszczeniach. Nie wolno ustawiać urządzenia na gorących powierzchniach lub w pobliżu otwartego ognia.
- Urządzenie może być używane przez **dzieci** w wieku od 8 lat wzwyż i osoby o ograniczonych możliwościach fizycznych, sensorycznych lub umysłowych lub nieposiadające wystarczającego doświadczenia i wiedzy, wyłącznie gdy znajdują się pod nadzorem lub zostały poinstruowane w zakresie bezpiecznego użytkowania urządzenia oraz związanych z tym możliwych zagrożeń. **Dzieci** nie mogą bawić się urządzeniem. Czyszczenie i **czynności konserwacyjne należące do użytkownika** nie mogą być wykonywane przez **dzieci** bez nadzoru. Należy chronić urządzenie i przewód zasilający przed dziećmi w wieku poniżej 8 lat.
- W razie dłuższej, kilkudniowej nieobecności należy wyciągać wtyczkę z gniazdka.
- Jeśli urządzenie nie jest używane, należy je wyłączyć. Nie należy zanurzać urządzenia w wodzie.
- Nie wolno myć urządzenia ani jego części w zmywarce. Nieprzestrze-

ganie tych zaleceń skutkuje utratą prawa do roszczeń gwarancyjnych.

- W razie stwierdzenia uszkodzenia należy natychmiast wyciągnąć wtyczkę sieciową z gniazdka (nie wolno ciągnąć za przewód zasilający ani za samo urządzenie).
- W przypadku nieprawidłowej obsługi, korzystania w nienależyty sposób lub nieprawidłowo wykonanych napraw, producent nie ponosi odpowiedzialności za ewentualne szkody. W takich przypadkach nie zostaną uwzględnione żadne roszczenia gwarancyjne.
- Zintegrowany młynek do kawy jest przeznaczony tylko do mielenia palonych ziaren kawy i nie należy używać go do innych produktów żywnościowych! Prosimy zwracać uwagę na to, czy w ziarnach kawy nie znajdują się obce elementy – w przeciwnym razie nie zostaną uwzględniane żadne roszczenia gwarancyjne.
- W razie konieczności naprawy urządzenia (w tym także wymiany przewodu zasilającego!) należy skontaktować się z serwisem telefonicznym lub punktem sprzedaży, w którym urządzenie zostało nabyte, i po uzgodnieniu oraz z uwzględnieniem punktu 8 niniejszej instrukcji obsługi, dostarczyć do centrali obsługi klientów firmy NIVONA.
- W celu uniknięcia zagrożeń, uszkodzony przewód zasilający urządzenia musi zostać wymieniony przez producenta, jego serwis lub odpowiednio wykwalifikowanego pracownika.

⚠ Uwaga! Wszelkie naprawy urządzeń elektrycznych mogą być wykonywane tylko przez wykwalifikowanych specjalistów! Naprawy wykonane w nienależyty sposób mogą powodować poważne zagrożenia dla użytkownika! Użytkowanie urządzenia w sposób niezgodny z przeznaczeniem oraz nieprawidłowa obsługa lub konserwacja zwalniają producenta z odpowiedzialności za ewentualne szkody!

⚠ Uwaga! Użycie włącznika/wyłącznika (rysunek 1/J) podczas przygotowywania kawy może spowodować uszkodzenie urządzenia! Urządzenie można wyłączyć dopiero wtedy, gdy znajduje się w stanie spoczynku!

⚠ Uwaga! Niebezpieczeństwo oparzeń! Podczas pobierania pary lub gorącej wody z dyszy pary/gorącej wody oraz podczas korzystania z urządzenia Spumatore (rysunek 1/L) może pryskać gorąca woda: wylotu, dyszy pary/gorącej wody i urządzenia Spumatore można dotykać wyłącznie po ostygnięciu.

CE – To urządzenie spełnia wymogi obowiązujących dyrektyw UE.

2. Uruchomienie

(Prosimy uważnie przeczytać przed pierwszym przygotowaniem kawy!)

2.1 Przygotowanie

→ Ostrożnie wyjmij urządzenie i wszystkie należące do niego części z opakowania.

Do urządzenia są dołączane następujące elementy:

- Instrukcja obsługi
- Karta gwarancyjna
- Miarka do kawy z końcówką do mocowania filtra
- 2 tabletki czyszczące
- 1 filtr Claris (NICR 530)
- 1 test paskowy poziomu twardości wody

i Wskazówka: Urządzenie można odesłać do serwisu za pośrednictwem poczty tylko w kompletnym, oryginalnym opakowaniu. Dlatego należy zachować opakowanie razem ze styropianowymi elementami.

→ Postaw urządzenie na płaskiej, suchej i przystosowanej powierzchni.

→ Podłącz urządzenie do prawidłowo zainstalowanego gniazdka.

→ Urządzenie jest wyposażone w schowek, do którego można wsunąć nadmiar nieużywanego kabla. Schowek znajduje się na spodzie urządzenia (rysunek 1/T).

2.2 Najważniejsze elementy obsługi

Przed wprowadzeniem podstawowych ustawień i przygotowaniem pierwszego napoju należy zapoznać się z najważniejszymi elementami obsługi urządzenia.

- **Wyłącznik/wyłącznik** (rysunek 1/J): Wciśnięcie powoduje włączenie urządzenia, a ponowne wciśnięcie jego wyłączenie.
- **Wybór mocy i ilości** (rysunek 1/B): Wielokrotne, krótkie wciskanie symbolu ziarna kawy zmienia moc ze słabej (jedno ziarno kawy na wyświetlaczu) przez normalną (dwa ziarna kawy na wyświetlaczu) po mocną (trzy ziarna kawy na wyświetlaczu), a następnie zaczyna znowu od słabej. Obracanie pokrętki w kierunku zgodnym z ruchem wskazówek zegara zwiększa ilość wody na filiżankę, obracanie w przeciwnym kierunku zmniejsza ilość wody.
- **Pokrętło pary/gorącej wody** (rysunek 1/C): Przed użyciem pokrętki należy podstawić naczynie pod dyszę pary/gorącej wody/Spumatore (rysunek 1/L). Obrócenie pokrętki do oporu w kierunku zgodnym z ruchem wskazówek zegara otwiera zawór i umożliwia pobranie gorącej wody lub pary. Obrócenie pokrętki do oporu w przeciwnym kierunku zatrzymuje pobieranie.
- **Przycisk z symbolem ziarna kawy** (rysunek 1/D): Przed użyciem przycisku należy podstawić pod wylot jedną lub dwie filiżanki (rysunki 7 i 8). Przy jednokrotnym naciśnięciu otrzymamy jedną filiżankę kawy, a po naciśnięciu dwa razy z rzędu otrzymamy dwie filiżanki.
- **Przycisk pary i płukania** (rysunek 1/E): Jeżeli wyświetla się symbol S10 **S** należy nacisnąć przycisk w celu uruchomienia płukania. Jeżeli symbol S10 **S** nie wyświetla się, naciśnięcie przycisku spowoduje wytworzenie pary do spieniania mleka. Przytrzymaj wciśnięty przycisk przez ponad 3 sekundy. Pojawi się menu ustawień podstawowych. Wciśnij przycisk ponownie na ponad 3 sekundy. Menu zostanie zamknięte.
- **Wylot z regulacją wysokości**: Przesunięcie wylotu w górę lub w dół umożliwia dopasowanie go do wysokości filiżanek lub szklanek.

2.3 Napełnianie wodą i ziarnami kawy

→ Otwórz pokrywę znajdującą się po lewej stronie urządzenia (rysunek 1/F) i wyjmij zbiornik na wodę. Optucz zbiornik w czystej, zimnej wodzie z kranu.

→ Napełnij zbiornik na wodę do oznaczenia maksimum i umieść go w urządzeniu. Zbiornik powinien zostać w prawidłowy sposób umieszczony na swoim miejscu.

! Uwaga! Do zbiornika na wodę można wlewać tylko czystą, zimną wodę! Nie używaj wody gazowanej ani innych płynów! Nieprzestrzeganie tych zaleceń skutkuje utratą prawa do roszczeń gwarancyjnych.

→ Otwórz pokrywę zbiornika na kawę ziarnistą po prawej stronie urządzenia (rysunek 1/H). Wsyp palone ziarna kawy bez żadnych innych dodatków (rysunek 5). Zamknij pokrywę.

! Uwaga! Nie używaj ziaren kawy, które po procesie palenia lub w jego trakcie zostały wzbogacone dodatkami takimi jak cukier itp. Może to spowodować uszkodzenie młynka, a koszty związane z naprawą nie będą objęte gwarancją.

2.4 Włączanie urządzenia i napełnianie systemu

i Wskazówka: Ze względu na procesy produkcyjne, w momencie pierwszego uruchomienia system nie jest jeszcze wypelniony. Urządzenie informuje o tym w wyświetlając symbol S12  po włączeniu urządzenia za pomocą przycisku włączania/wyłączania (rysunek 1/J).

→ Podłączyć przewód zasilający do prawidłowo zainstalowanego gniazdka.

→ Włącz urządzenie za pomocą przycisku włączania/wyłączania (rysunek 1/J).

Po chwili na wyświetlaczu ukaże się symbol S12 .

→ Podstawić pod dyszę (rysunek 1/L) naczynie o odpowiedniej pojemności (min. 0,5 l) i obróć do oporu pokrętko pary/gorącej wody (rysunek 1/C) w kierunku zgodnym z ruchem wskazówek zegara.

System zostanie napełniony wodą i przepłukany przez dyszę pary/gorącej wody/Spumatore. Ta operacja zostanie zatrzymana automatycznie.

→ Następnie obróć pokrętko pary/gorącej wody (rysunek 1/C) w przeciwnym kierunku do oporu.

Zostanie wyświetlony symbol S10 **S**.

→ Wciśnij przycisk pary i płukania (rysunek 1/E).

Urządzenie jest gotowe do pracy.

2.5 Obsługa urządzenia z filtrem

Należy zdecydować, czy urządzenie ma być używane z filtrem.

Filtr Claris jest jednym z akcesoriów dostarczanych wraz z urządzeniem (NICR 530). Dzięki stosowaniu filtra można rzadziej odkamieniać urządzenie, ponieważ filtr zmiękcza wodę. Fabrycznie urządzenie jest ustawione na pracę „Bez filtra”.

→ Opróżnij zbiornik na wodę (rysunek 4) i ostrożnie wkręć filtr w przeznaczonym do tego celu miejscu znajdującym się w zbiorniku na wodę. Dokonaj tej czynności za pomocą końcówki do mocowania znajdującej się na miarce do kawy (rysunek 6).

! Uwaga! Nie wkręcaj zbyt mocno aby nie spowodować pęknięcia.



→ Napełnij zbiornik świeżą wodą do oznaczenia maksimum i umieść z powrotem w urządzeniu.

→ Przytrzymaj wciśnięty przycisk pary i płukania (rysunek 1/E) przez ponad 3 sekundy, aby otworzyć menu ustawień podstawowych.

Zostanie wyświetlony symbol S7  i zaczną świecić maksymalnie 4 słupki przy dolnej krawędzi wyświetlacza.

→ Wciśnij przycisk z symbolem ziarna kawy (rysunek 1/D), aż do momentu gdy pojawi się symbol S6 , aby urządzenie rozpoznało w ten sposób, że filtr został zainstalowany.

→ Wciśnij przycisk pary i płukania (rysunek 1/E), aby potwierdzić ustawienie.

Na wyświetlaczu zacznie migać symbol S6  i ukaże się S12 .

→ Podstawić pod dyszę (rysunek 1/L) naczynie o odpowiedniej pojemności (min. 0,5 l) i obróć do oporu pokrętko pary/gorącej wody (rysunek 1/C) w kierunku zgodnym z ruchem wskazówek zegara.

System zostanie przepłukany. Na wyświetlaczu miga symbol S6 .

→ Zaczekaj aż z dyszy pary/gorącej wody/Spumatore przestanie wypływać woda.

Na wyświetlaczu pojawi się symbol S12 .

→ Następnie obróć pokrętko pary/gorącej wody (rysunek 1/C) w przeciwnym kierunku do oporu.

W zależności od wstępnych ustawień na wyświetlaczu pojawi się jedno, dwa lub trzy ziarna kawy.

Urządzenie jest gotowe do pracy.

i Wskazówka: Jeżeli urządzenie jest używane z filtrem, twardość wody zostaje ustawiona automatycznie na stopień 1! Oznacza to że potrzeba odkamieniania jest znacznie rzadsza – ale ekspres należy odkamieniać wtedy gdy będzie to konieczne. ZAWSZE WYJMUI FILTR przed procesem odkamieniania!

Po przefiltrowaniu ok. 50 l wody filtr traci swoje właściwości (wymiana filtra: patrz punkt 4.1).

! Uwaga! Nawet jeżeli na wyświetlaczu nie pojawi się symbol S6  wzywający do „wymiany filtra”, filtr należy wymieniać co najmniej co dwa miesiące, nawet gdy urządzenie jest rzadko używane. (patrz punkt 4.).

2.6 Obsługa urządzenia bez filtra, ustawianie twardości wody

W zależności od stopnia twardości wody w miejscu użytkowania, urządzenie należy wcześniej czy później odkamienić. Aby system wyświetlał w odpowiednim momencie wezwanie do wykonania odkamieniania, należy ustawić prawidłową twardość wody **przed pierwszym użyciem**.

Jeżeli urządzenie jest używane z filtrem i wprowadzono odpowiednie ustawienia (patrz powyżej), twardość wody automatycznie ustawia się na stopień 1.

Najpierw należy sprawdzić jakość wody za pomocą testu paskowego dostarczonego wraz z urządzeniem.

→ Zanurz na krótko test paskowy w wodzie i lekko otrząśnij.

→ Po upływie ok. minuty można odczytać wynik testu przez policzenie czerwonych kropek na pasku.

→ Ustawienia twardości wody dla poszczególnych poziomów są następujące:

Test paskowy / Stopień twardości = wyświetlacz

1 czerwona kropka / 1–7° = POZIOM 1 = 1 czerwony słupek

2 czerwone kropki / 8–14° = POZIOM 2 = 2 czerwone słupki

3 czerwone kropki / 15–21° = POZIOM 3 = 3 czerwone słupki

4 czerwone kropki / >21° = POZIOM 4 = 4 czerwone słupki

i Wskazówka: Jeżeli na pasku nie pojawi się żadna czerwona kropka, ustaw poziom 1.

! Uwaga! Aby używać urządzenia bez filtra, należy ustawić twardość wody. Jest to istotne, ponieważ urządzenie bez filtra należy odkamieniać odpowiednio często, w zależności od poziomu twardości wody (urządzenie jest ustawione fabrycznie na „Obsługa bez filtra; twardość wody poziom 3”!).

→ Przytrzymaj wciśnięty przycisk pary i płukania (rysunek 1/E) przez ponad 3 sekundy, aby otworzyć menu ustawień podstawowych.

Zostanie wyświetlony symbol S7  i zaczną świecić maksymalnie 3 czerwone słupki przy dolnej krawędzi wyświetlacza.

→ Wielokrotne krótkie wciskanie przycisku z symbolem ziarna kawy (rysunek 1/D) zwiększa liczbę słupków przy dolnej krawędzi wyświetlacza. Ustaw odpowiednią liczbę czerwonych słupków, tak aby była ona zgodna z poziomem twardości wody.

→ Wciśnij przycisk pary i płukania (rysunek 1/E), aby potwierdzić ustawienie. Na wyświetlaczu zacznie migać symbol S13 — — — i ukaże się S7 .

→ Przytrzymaj wciśnięty przycisk pary i płukania (rysunek 1/E) przez ponad 3 sekundy, aby zamknąć menu ustawień podstawowych.

W zależności od wstępnych ustawień na wyświetlaczu pojawi się jedno, dwa lub trzy ziarna kawy. Urządzenie jest gotowe do pracy.

2.7 Ustawianie automatycznego czasu wyłączenia

Przy użyciu tej funkcji można ustawić czas, po upływie którego nastąpi automatyczne wyłączenie urządzenia. Zgodnie z fabrycznym ustawieniem, urządzenie wyłączy się „po 5 minutach”.

- Przytrzymaj wciśnięty przycisk pary i płukania (rysunek 1/E) przez ponad 3 sekundy, aby otworzyć menu ustawień podstawowych.
- Wciśnij ponownie na krótko przycisk pary i płukania (rysunek 1/E), aż pojawi się symbol S8 .
- Aby zmienić czas wyłączenia, naciśnij ponownie na krótko przycisk z symbolem ziarna kawy (rysunek 1/D).

W ten sposób liczba słupków przy dolnej krawędzi wyświetlacza zwiększa się odpowiednio o jeden słupek. Ustaw liczbę słupków odpowiednią dla wybranego czasu wyłączenia. Znaczenie symboli jest następujące:

- 1 słupek = automatyczne wyłączenie po 5 minutach
- 2 słupki = automatyczne wyłączenie po 30 minutach
- 3 słupki = automatyczne wyłączenie po 70 minutach

- Wciśnij przycisk pary i płukania (rysunek 1/E), aby potwierdzić ustawienie. Czerwone słupki na wyświetlaczu krótko zamigają.
- Wciśnij jednocześnie przyciski pary i płukania (rysunek 1/E) i przytrzymaj je przez ponad 3 sekundy aby zamknąć menu ustawień podstawowych.

W zależności od wstępnych ustawień na wyświetlaczu pojawi się jedno, dwa lub trzy ziarna kawy. Urządzenie jest gotowe do pracy.

2.8 Ustawianie temperatury

W zależności od upodobań można wybrać dla kawy temperaturę „normalną”, „wysoką” lub „maksymalną”. Fabrycznie ustawiona jest temperatura „wysoka”.

- Przytrzymaj wciśnięty przycisk pary i płukania (rysunek 1/E) przez ponad 3 sekundy, aby otworzyć menu ustawień podstawowych.
- Wciśnij ponownie na krótko przycisk pary i płukania (rysunek 1/E), aż pojawi się symbol S9 .
- Aby zmienić temperaturę, naciśnij ponownie na krótko przycisk z symbolem ziarna kawy (rysunek 1/D).

W ten sposób liczba słupków przy dolnej krawędzi wyświetlacza zwiększa się odpowiednio o jeden słupek. Ustaw liczbę słupków odpowiednią dla wybranej temperatury. Znaczenie symboli jest następujące:

- 1 słupek = temperatura „normalna”
- 2 słupki = temperatura „wysoka”
- 3 słupki = temperatura „maksymalna”

Po dojściu do trzech słupków wyświetlacz powraca do jednego słupka.

- Wciśnij przycisk pary i płukania (rysunek 1/E), aby potwierdzić ustawienie. Czerwone słupki na wyświetlaczu krótko zamigają.
- Wciśnij jednocześnie przyciski pary i płukania (rysunek 1/E) i przytrzymaj je przez ponad 3 sekundy aby zamknąć menu ustawień podstawowych.

W zależności od wstępnych ustawień na wyświetlaczu pojawi się jedno, dwa lub trzy ziarna kawy. Urządzenie jest gotowe do pracy.

2.9 Ustawianie automatycznego płukania

Istnieje możliwość opcjonalnego uaktywnienia funkcji automatycznego płukania po wyłączeniu urządzenia. Zapewnia to dodatkową higienę.

Fabrycznie, ustawienie to jest „wyłączone”.

- Przytrzymaj wciśnięty przycisk pary i płukania (rysunek 1/E) przez ponad 3 sekundy, aby otworzyć

menu ustawień podstawowych.

- Wciśnij ponownie na krótko przycisk pary i płukania (rysunek 1/E), aż pojawi się symbol S10 .
- Aby zmienić ustawienie, naciśnij na krótko przycisk z symbolem ziarna kawy (rysunek 1/D).

W ten sposób liczba słupków przy dolnej krawędzi wyświetlacza zwiększa się odpowiednio o jeden słupek. Ustaw liczbę słupków odpowiednią dla wybranego ustawienia. Znaczenie symboli jest następujące:

- 1 słupek = płukanie po wyłączeniu „wyłączone”
- 2 słupki = płukanie po wyłączeniu „włączone”

Po dojściu do dwóch słupków wyświetlacz powraca do jednego słupka.

- Wciśnij przycisk pary i płukania (rysunek 1/E), aby potwierdzić ustawienie. Czerwone słupki na wyświetlaczu krótko zamigają.
- Przytrzymaj wciśnięty przycisk pary i płukania (rysunek 1/E) przez ponad 3 sekundy, aby zamknąć menu ustawień podstawowych.

W zależności od wstępnych ustawień na wyświetlaczu pojawi się jedno, dwa lub trzy ziarna kawy. Urządzenie jest gotowe do pracy.

2.10 Ustawianie stopnia zmielenia kawy

⚠ Uwaga! Stopień zmielenia można ustawiać tylko podczas pracy mechanizmu młynka mielącego.

Mechanizm młynka mielącego należy wyregulować do stopnia wypalenia kawy. Zalecamy ustawiać mechanizm młynka w położeniu środkowym.

Aby zmienić stopień zmielenia, należy postępować w następujący sposób.

- Otwórz kłapkę serwisową po prawej stronie obudowy (rysunek 1/M).

Regulator stopnia zmielenia znajduje się na górze po prawej stronie (rysunek 11).

- Podstaw filiżankę pod wylot kawy.
- Naciśnij przycisk z symbolem ziarna kawy (rysunek 1/D).
- Ustawienia stopnia zmielenia kawy należy ustawiać przekręcając regulator **podczas pracy młynka** (rysunek 11).

Im mniejsza kropka, tym kawa jest drobniej mielona. Wskazówka:

- Słabe wypalenie (jasny kolor) wymaga drobniejszego ustawienia (regulator bardziej w lewo).
- Silne wypalenie (ciemny kolor) wymaga ustawienia większych wartości (regulator bardziej w prawo).

Można wypróbować różne ustawienia, aby dostosować je do swoich upodobań smakowych.

- Zamknij kłapkę serwisową. Wsuń zaczepek znajdujące się na tylnym końcu kłapki serwisowej we wgłębienie. Następnie delikatnie wciśnij kłapkę serwisową, aż się całkowicie zatrzaśnie.

2.11 Przywracanie ustawień fabrycznych (reset)

W celu przywrócenia ustawień fabrycznych należy postępować w następujący sposób.

- Włącz urządzenie.
- Wciśnij jednocześnie przycisk pary i płukania (rysunek 1/E) i przycisk z symbolem ziarna kawy (rysunek 1/D) na ponad 3 sekundy.
- Wszystkie czerwone słupki na wyświetlaczu zamigają na krótko.

Ustawienia fabryczne zostały przywrócone.

3. Parzenie kawy

- ① **Wskazówka: Fabryczne ustawienia domyślne zostały tak skonfigurowane, że urządzenie od razu jest gotowe do przygotowania pierwszej kawy. Wskazane jest jednak takie wyregulowanie podstawowych ustawień, by jak najbardziej odpowiadały oczekiwaniom użytkownika. W tym celu należy najpierw wykonać czynności opisane w rozdziale 2 „Uruchomienie”!**

i **Wskazówka:** Podczas korzystania z urządzenia po raz pierwszy oraz gdy urządzenie nie było przez dłuższy czas używane, pierwsza sporządzona kawa może nie mieć pełnego aromatu więc najlepiej jest ją wylać.

3.1 Włączanie urządzenia

Po uruchomieniu urządzenia (punkt 2) podczas każdego kolejnego włączenia należy postępować w następujący sposób.

→ Włącz urządzenie za pomocą przycisku włączania/wyłączania (rysunek 1/J).

Na wyświetlaczu zacznie migać 5 czerwonych słupków. Gdy urządzenie rozgrzeje się, na wyświetlaczu ukaże się symbol S10 **S**.

→ Wciśnij przycisk pary i płukania (rysunek 1/E).

System zostanie przepłukany. Po tej operacji urządzenie jest gotowe do pracy. W zależności od wstępnych ustawień na wyświetlaczu pojawi się jedno, dwa lub trzy ziarna kawy.

i **Wskazówka:** Jeżeli planowana jest dłuższa przerwa w używaniu urządzenia (np. z powodu urlopu), należy wyłączyć urządzenie za pomocą przycisku włączania/wyłączania (rysunek 1/J) i wyciągnąć wtyczkę z gniazdko.

3.2 Wybór mocy kawy

W zależności od upodobań smakowych można wybierać spośród trzech poziomów mocy kawy widocznych na wyświetlaczu.

ŁAGODNA, na wyświetlaczu pojawia się jedno ziarno kawy, ok. 7 g zmielonej kawy do przygotowania np. kawy z mlekiem, Cappuccino.

NORMALNA, na wyświetlaczu pojawiają się dwa ziarna kawy, ok. 9 g zmielonej kawy do przygotowania np. Café Creme.

MOCNA, na wyświetlaczu pojawiają się trzy ziarna kawy, ok. 11 g zmielonej kawy do przygotowania np. Espresso, mocnej kawy.

Gdy urządzenie jest gotowe do pracy, na wyświetlaczu pojawia się ostatnio wybrane ustawienie lub ustawienie fabryczne.

→ Moc kawy można zmienić przez krótkie wciskanie pokrętła wyboru mocy i ilości (rysunek 1/B). W ten sposób urządzenie zmienia moc z łagodnej (jedno ziarno kawy na wyświetlaczu) przez normalną (dwa ziarna kawy na wyświetlaczu) po mocną (trzy ziarna kawy na wyświetlaczu), a następnie zaczyna znowu od łagodnej.

3.3 Wybór ilości wody

→ Obracając pokrętło wyboru mocy i ilości (rysunek 1/B), można płynnie dozować ilość wody (symbol filiżanki znajdujący się z lewej strony u dołu oznacza małą ilość wody, znajdujący się z prawej strony u dołu symbol napełnionej filiżanki oznacza dużą ilość wody).

3.4 Parzenie jednej filiżanki

Po wybraniu mocy kawy (patrz punkt 3.2) i ilości wody (patrz punkt 3.3)

→ podstaw filiżankę pod wylot kawy (rysunek 7).

Wysokość wylotu kawy można regulować, dostosowując go do wielkości filiżanki.

→ Naciśnij na krótko przycisk z symbolem ziarna kawy (rysunek 1/D).

Urządzenie rozpocznie mielenie, podgrzewanie i parzenie.

Parzenie można przerwać w dowolnym momencie przez ponowne naciśnięcie przycisku z symbolem ziarna kawy.

⚠ Uwaga! Podczas pierwszego parzenia kawy komora młynka jest jeszcze pusta. Może się zdarzyć, że po pierwszym mieleniu zacznie migać symbol S3, a urządzenie nie będzie parzyć kawy.

→ W takim przypadku należy nacisnąć ponownie przycisk z symbolem ziarna kawy (rysunek 1/D).

👉 Wskazówka: Ilość wody można zmieniać w trakcie parzenia. Należy sprawdzić, jakie ustawienie jest odpowiednie do wielkości filiżanek i indywidualnych upodobań smakowych.

👉 Wskazówka: Aby określić optymalną ilość wody zgodnie z upodobaniami oraz wielkością filiżanki, przy pierwszym parzeniu kawy, należy postępować w następujący sposób.

→ Obróć pokrętło wyboru mocy i ilości (rysunek 1/B) do następującego położenia:

- W przypadku małej filiżanki do Espresso na środek.
- W przypadku dużej filiżanki całkowicie w prawo.

→ Naciśnij przycisk z symbolem ziarna kawy (rysunek 1/D).

Urządzenie zacznie parzyć kawę.

→ Na krótko przed osiągnięciem wybranej ilości kawy obrócić pokrętło wyboru mocy i ilości (rysunek 1/B) **powoli** w lewo, aż urządzenie przestanie parzyć.

Zaznacz lub zanotuj pozycję pokrętła wyboru mocy i objętości (rysunek 1/B) dla danej filiżanki, gdyż może się to okazać przydatne podczas przyrządzania kolejnej kawy.

3.5 Przygotowanie dwóch filiżanek

Po wybraniu mocy kawy (patrz punkt 3.2) i ilości wody (patrz punkt 3.3)

→ Podstaw dwie filiżanki pod wylot kawy (rysunek 8).

Wysokość wylotu kawy można regulować, dostosowując go do wielkości filiżanek.

→ Naciśnij przycisk z symbolem ziarna kawy (rysunek 1/D) dwa razy z rzędu.

Na wyświetlaczu ukaże się symbol S5 **☞**.

Urządzenie rozpocznie mielenie, podgrzewanie i parzenie.

Parzenie można przerwać w dowolnym momencie przez ponowne naciśnięcie przycisku z symbolem ziarna kawy (rysunek 1/D).

Podczas parzenia dwóch filiżanek wykonywane są automatycznie dwa cykle mielenia jeden po drugim.

⚠ Uwaga! Podczas pierwszego parzenia kawy komora młynka jest jeszcze pusta. Może się zdarzyć, że po pierwszym mieleniu zacznie migać symbol S3 **000**, a urządzenie nie będzie parzyć kawy.

→ W takim przypadku należy nacisnąć ponownie przycisk z symbolem ziarna kawy (rysunek 1/D).

i **Wskazówka:** Jeżeli między cyklami mielenia zabraknie wody lub ziaren kawy albo będzie konieczne opróżnienie tacek, zostanie to zasygnalizowane odpowiednimi symbolami na wyświetlaczu. W takim przypadku druga kawa nie zostanie zaparzona. Należy postępować zgodnie ze wskazówkami i w celu zaparzenia drugiej kawy ponownie nacisnąć jeden raz przycisk z symbolem ziarna kawy (rysunek 1/D).

3.6 Parzenie kawy zmielonej

→ Obróć pokrętło wyboru mocy i ilości (rysunek 1/B), aby wybrać ilość wody na jedną filiżankę.

→ Otwórz pokrywę komory na zmieloną kawę (rysunek 1/N). Symbol S4 **☞** zacznie migać.

→ Wsyp jedną miarkę kawy zmielonej i zamknij pokrywę.

Symbol S4 **☞** zacznie świecić.

→ Podstaw jedną lub dwie filiżanki pod wylot kawy (rysunek 7 lub 8) i naciśnij przycisk z symbolem ziarna kawy (rysunek 1/D) jeden lub dwa razy.

Urządzenie rozpocznie podgrzewanie i parzenie bez mielenia.

i **Wskazówka:** Jeżeli komora na zmieloną kawę zostanie przypadkowo otwarta lub po wsypaniu zmielonej kawy nie zostanie wciśnięty przycisk z symbolem ziarna kawy, urządzenie wykona automatycznie płukanie po upływie minuty od zamknięcia pokrywy. Po tej operacji urządzenie jest gotowe do pracy.

⚠ Uwaga! Komora na kawę zmieloną nie jest zasobnikiem. Nigdy nie wsypuj do komory więcej niż jednej

porcji i używaj wyłącznie świeżej lub pakowanej próżniowo zmielonej kawy. Używanie kawy rozpuszczalnej jest zabronione!

3.7 Przygotowanie gorącej wody (np. na herbatę)

- Podstaw filiżankę pod dyszę pary/gorącej wody/Spumatore (rysunek 1/L).
- Obróć pokrętko pary/gorącej wody (rysunek 1/C) w kierunku zgodnym z ruchem wskazówek zegara.
- Napełnij filiżankę wybraną ilością, a następnie obróć pokrętko w przeciwnym kierunku do pozycji 0.

⚠ Uwaga! Niebezpieczeństwo oparzeń! Woda wypływająca z wylotu może pryskać! Dysza pary/gorącej wody/Spumatore bardzo mocno rozgrzewa się podczas użytkowania. Przed dotknięciem dyszy pary/gorącej wody/Spumatore należy odczekać kilka minut, aż ostygnie. Można chwytać tylko za gumowe elementy.

i Wskazówka: Gorącą wodę można pobierać przez ok. 2 minuty. Następnie pobieranie zostanie automatycznie wyłączone przez urządzenie. Aby ponownie pobrać gorącą wodę, należy przekręcić pokrętko do pozycji wyjściowej, a następnie przekręcić je zgodnie z ruchem wskazówek zegara.

3.8 Spienianie mleka i przygotowywanie Cappuccino

Specjalny spieniacz „Spumatore” (rysunek 1/L) służy do spieniania mleka znajdującego się w kartonie, butelce bądź w naczyniu.

- Zanurz wężyk (rysunek 9 i 10) bezpośrednio w mleku (w naczyniu lub kartonie z mlekiem).
- Podstaw filiżankę pod spieniacz „Spumatore”.
- Następnie wciśnij przycisk pary i płukania (rysunek 1/E).

Podczas podgrzewania przy dolnej krawędzi wyświetlacza miga 5 czerwonych słupków. Gdy ukaże się symbol S12 , możliwe jest pobieranie pary i spienianie mleka.

⚠ Uwaga! W pierwszej kolejności pojawi się odrobina wody, a następnie spienione mleko.

- Po uzyskaniu odpowiedniej ilości spienionego mleka obróć pokrętko pary/gorącej wody (rysunek 1/C) w kierunku przeciwnym do ruchu wskazówek zegara do położenia 0.
- Podstaw filiżankę kawy pod wylot dopiero, gdy mleko przestanie kapać.
- Następnie wciśnij przycisk pary i płukania (rysunek 1/E).

Urządzenie powróci do trybu parzenia kawy.

- Podstaw filiżankę ze spienionym mlekiem pod wylot kawy (rysunek 7) i przygotuj odpowiednią ilość kawy, zgodnie z opisem znajdującym się w punkcie 3.4.

i Wskazówka: Parę można pobierać przez ok. 2 minuty. Następnie pobieranie zostanie automatycznie wyłączone przez urządzenie. Aby ponownie uzyskać parę, należy przekręcić pokrętko do pozycji wyjściowej, a następnie przekręcić je zgodnie z ruchem wskazówek zegara.

⚠ Uwaga! Resztki mleka zaschnięte na Spumatore są trudne do usunięcia. Należy usuwać je od razu po ostygnięciu!

- W tym celu napełnij naczynie czystą wodą i zanurz w niej wężyk.
- Podstaw puste naczynie pod Spumatore (rysunek 1/L).
- Następnie wciśnij przycisk pary i płukania (rysunek 1/E).

Podczas podgrzewania przy dolnej krawędzi wyświetlacza miga 5 czerwonych słupków. Gdy zostanie wyświetlony symbol S12 , możliwe jest pobieranie pary.

- Obróć pokrętko pary/gorącej wody (rysunek 1/C) w kierunku zgodnym z ruchem wskazówek zegara.

⚠ Uwaga! W pierwszej kolejności pojawi się odrobina wody, a następnie para.

- Pobierać/Pobieraj wodę aż do momentu, gdy ze spieniacza będzie wypływać czysta mieszanka wody i pary.
- Obróć pokrętko pary/gorącej wody (rysunek 1/C) w przeciwnym kierunku, do położenia 0.
- Następnie wciśnij przycisk pary i płukania (rysunek 1/E).

Urządzenie powróci do trybu parzenia kawy.

⚠ Uwaga! Od czasu do czasu (najlepiej regularnie, przed każdym procesem przygotowywania) należy całkowicie rozłożyć Spumatore na części (rysunek 3) w celu optymalnego wyczyszczenia i umycia czystą wodą.

4. Czyszczenie i pielęgnacja

⚠ Uwaga! Urządzenie sygnalizuje konieczność czyszczenia lub pielęgnacji przez wyświetlenie odpowiedniego symbolu na wyświetlaczu. Należy zawsze postępować zgodnie ze wskazówkami, w przeciwnym razie gwarancja traci ważność. Informacje na ten temat zostały podane w punktach od 4.1 do 4.5.



W celu wykonania czyszczenia lub pielęgnacji gdy na wyświetlaczu nie pojawił się komunikat informujący o takiej konieczności, należy postępować w sposób opisany w punktach od 4.1 do 4.5.

4.1 Wymiana filtra



Po przefiltrowaniu ok. 50 l wody, filtr traci swoje właściwości. Na wyświetlaczu pojawia się symbol S6 . W dalszym ciągu można przygotowywać napoje. Mimo tego, filtr należy niezwłocznie wymienić.

Uwaga! Jeżeli zużycie wody jest niewielkie, filtr należy wymienić najpóźniej po dwóch miesiącach. W takim przypadku na wyświetlaczu nie pojawia się żaden komunikat. Płytką obrotową na głowicy filtra (wskaźnik miesiąca) służy do ustawienia daty wymiany.

- Włącz urządzenie.
- Wciśnij pokrętko wyboru mocy i ilości (rysunek 1/B) na ok. 3 sekundy, aby przejść do menu pielęgnacji.

Wyświetli się symbol S6 , S7  lub S11 .

- Obróć pokrętko wyboru mocy i ilości (rysunek 1/B) w kierunku zgodnym z ruchem wskazówek zegara, a następnie w przeciwnym kierunku, aż na wyświetlaczu ukaże się symbol S6 .
- Opróżnij zbiornik na wodę (rysunek 4), wykręć ze zbiornika na wodę stary filtr za pomocą końcówki do mocowania znajdującej się na miarce do kawy. Zutylizować filtr razem z odpadkami domowymi.
- Na płytce obrotowej znajdującej się na głowicy filtra, ustaw datę założenia lub wymiany.
- Wkręcić nowy filtr w przeznaczone do tego miejsce w zbiorniku na wodę za pomocą końcówki do mocowania znajdującej się na miarce do kawy (rysunek 6).
- Napełnij zbiornik świeżą wodą do oznaczenia maksimum i umieść z powrotem w urządzeniu.
- Podstaw naczynie (min. 0,5 l) pod dyszę pary/gorącej wody/Spumatore (rysunek 1/L).
- Wciśnij pokrętko wyboru mocy i ilości (rysunek 1/B).

Zacznie migać symbol S6 , zostanie wyświetlony S12 .

- Obróć pokrętko pary/gorącej wody (rysunek 1/C) w kierunku zgodnym z ruchem wskazówek zegara. System zostanie przepłukany.
- Zaczekaj aż z dyszy przestanie wypływać woda, i obróć pokrętko (rysunek 1/C) w kierunku przeciwnym do ruchu wskazówek zegara.

System rozgrzewa się przez krótki czas i jest ponownie gotowy do pracy.

4.2 Czyszczenie systemu



Gdy wymagane jest czyszczenie urządzenia, na wyświetlaczu pojawia się symbol S11 .

i Wskazówka: W dalszym ciągu możliwe jest pobieranie kawy lub gorącej wody i pary. Mimo to zalecamy możliwie jak najszybciej wykonać program czyszczenia, ponieważ w przeciwnym razie następuje pogorszenie funkcjonalności, a gwarancja traci ważność.



⚠ Uwaga! Nie wolno przerywać trwającego programu czyszczenia. Należy wykonywać czynności dokładnie w podanej kolejności. Tabletkę czyszczącą należy wrzucić dopiero w momencie, gdy pojawi się taki komunikat.

i Wskazówka: Postęp programu czyszczenia jest sygnalizowany przez czerwone słupki w dolnej części wyświetlacza. Im więcej widocznych słupków, tym większy postęp programu.

- Włącz urządzenie.
- Wciśnij pokrętkę wyboru mocy i ilości (rysunek 1/B) na ok. 3 sekundy, aby przejść do menu pielęgnacji.

Wyświetli się symbol S6 , S7  lub S11 .

- Obróć pokrętkę wyboru mocy i ilości (rysunek 1/B) w kierunku zgodnym z ruchem wskazówek zegara a następnie w kierunku przeciwnym, aż na wyświetlaczu ukaże się symbol S11 .
- Program czyszczenia uruchamia się przez krótkie wciśnięcie pokrętki wyboru mocy i ilości (rysunek 1/B).

Miga symbol S11 . Dwa symbole S1  i S2  świecą się.



- Wyjmij zbiornik na wodę (rysunek 4) i napełnij do oznaczenia maksimum. Ponownie umieść zbiornik na wodę w urządzeniu.
- Wyjmij tackę na skropliny ze zbiornikiem na fusy (rysunek 1/O i P) i opróżnij.
- Ponownie umieść tackę na skropliny i zbiornik na fusy w urządzeniu.

Urządzenie wykona płukanie. Następnie zacznie świecić dodatkowo symbol S4 .

- Podstaw naczynie o wystarczającej pojemności (ok. 0,5 l) pod wylot kawy.
- Otwórz pokrywę komory na zmieloną kawę (rysunek 1/N).

Miga symbol S4 , co oznacza, że należy wrzucić tabletkę czyszczącą.

- Wrzuć tabletkę czyszczącą do komory na zmieloną kawę i zamknij pokrywę.

Zaczyna się program czyszczenia. Miga symbol S11 . Program czyszczenia jest programem automatycznym i trwa około 10 minut. Po zakończeniu programu świeci się symbol S2 , a symbol S11  miga.

- Wyjmij tackę na skropliny ze zbiornikiem na fusy (rysunek 1/O i P) i opróżnij.
- Ponownie umieść tackę na skropliny i zbiornik na fusy w urządzeniu.

Urządzenie rozgrzewa się przez krótki czas. Po ukazaniu się symboli ziaren kawy na wyświetlaczu urządzenie jest gotowe do pracy.

Ręczne czyszczenie

W razie potrzeby program czyszczenia można również uruchomić i wykonać w sposób opisany w punkcie 4.2, bez czekania na pojawienie się symbolu S11 .

4.3 Odkamienianie systemu

Gdy wymagane jest odkamienianie urządzenia, na wyświetlaczu ukazuje się symbol S7 .



i Wskazówka: W dalszym ciągu możliwe jest pobieranie kawy lub gorącej wody i pary. Mimo to zalecamy możliwie jak najszybciej wykonać program odkamieniania, ponieważ w przeciwnym razie następuje pogorszenie funkcjonalności, a gwarancja traci ważność.

! Uwaga! Nie wolno przerywać trwającego programu odkamieniania. Należy wykonywać czynności dokładnie w podanej kolejności. Do odkamieniania nie wolno używać octu ani środków na bazie octu, lecz dostępnych w handlu preparatów w płynie, zalecanych do ekspresów automatycznych.



! Uwaga! Przed uruchomieniem programu odkamieniania wyjmij filtr ze zbiornika na wodę.

i Wskazówka: Postęp programu odkamieniania jest sygnalizowany przez czerwone słupki w dolnej części wyświetlacza. Im więcej widocznych słupków, tym większy postęp programu.



- Włącz urządzenie.
- Wciśnij pokrętkę wyboru mocy i ilości (rysunek 1/B) na ok. 3 sekundy, aby przejść do menu pielęgnacji.

Wyświetli się symbol S6 , S7  lub S11 .

- Obróć pokrętkę wyboru mocy i ilości (rysunek 1/B) w kierunku zgodnym z ruchem wskazówek zegara, a następnie w kierunku przeciwnym aż na wyświetlaczu ukaże się symbol S7 .
- Program odkamieniania uruchamia się przez krótkie wciśnięcie pokrętki wyboru mocy i ilości (rysunek 1/B).

Miga symbol S7 . Świeci symbol S2 .



- Wyjmij tackę na skropliny ze zbiornikiem na fusy (rysunek 1/O i P) i opróżnij.
- Ponownie umieść tackę na skropliny i zbiornik na fusy w urządzeniu.

Symbol S1  świeci, a symbol S7  w dalszym ciągu miga.



- Wyjmij zbiornik na wodę (rysunek 4).
- Wyjmij filtr, jeżeli jest założony.
- Napełnij zbiornik na wodę do oznaczenia 0,5 litra świeżą, czystą wodą.
- Ponownie umieść zbiornik na wodę w urządzeniu.

Symbol S12  zacznie świecić.

- Dopiero potem dodaj środek odkamieniający (nigdy odwrotnie! Uwzględnij wskazówki producenta środka odkamieniającego!).
- Podstaw naczynie o odpowiedniej objętości (ok. 0,5 l) pod dyszę pary/gorącej wody/Spumatore.
- Obróć pokrętkę pary/gorącej wody (rysunek 1/C) w kierunku zgodnym z ruchem wskazówek zegara.

Zaczyna się program odkamieniania. Miga symbol S7 . Program odkamieniania jest programem automatycznym i trwa około 10 minut. Po zakończeniu pierwszej części programu świeci symbol S12 , a symbol S7  miga.

- Obróć pokrętkę pary/gorącej wody (rysunek 1/C) w kierunku przeciwnym do ruchu wskazówek zegara.

Program odkamieniania zostanie uruchomiony od nowa, a roztwór odkamieniający będzie służył do wnętrza tacki na skropliny. Miga symbol S7 . Program odkamieniania jest programem automatycznym i trwa około 10 minut. Po zakończeniu programu świeci symbol S2 , a symbol S7  miga.

- Wyjmij tackę na skropliny ze zbiornikiem na fusy (rysunek 1/O i P). Opróżnij je i oczyść.
- Ponownie umieść tackę na skropliny i zbiornik na fusy w urządzeniu.



Symbol S1  zacznie świecić.



- Wyjmij i dokładnie wypucz zbiornik na wodę.
- W razie potrzeby włóż filtr na miejsce.
- Napełnij zbiornik na wodę świeżą wodą.
- Ponownie umieść zbiornik na wodę w urządzeniu.

Symbol S12  zacznie świecić.

- Podstaw ponownie naczynie o odpowiedniej objętości (ok. 0,5 l) pod dyszę pary/gorącej wody/Spumatore.
- Obróć pokrętkę pary/gorącej wody (rysunek 1/C) w kierunku zgodnym z ruchem wskazówek zegara.

Rozpocznie się płukanie przez dyszę pary/gorącej wody/Spumatore.

- Po zakończeniu płukania miga symbol S7  i świeci S12 .
- Obróć pokrętkę pary/gorącej wody (rysunek 1/C) w kierunku przeciwnym do ruchu wskazówek zegara.

Rozpocznie się płukanie wewnętrzne, trwające około minuty. Na koniec urządzenie zostanie przepłukane przez wylot kawy. Następnie zacznie migać symbol S7 , a symbol S2  będzie świecić.

- Wyjmij tackę na skropliny ze zbiornikiem na fusy (rysunek 1/O i P) i opróżnij.
- Ponownie umieść tackę na skropliny i zbiornik na fusy w urządzeniu.

Urządzenie rozgrzewa się przez krótki czas. Po ukazaniu się symboli ziaren kawy na wyświetlaczu urządzenie jest gotowe do pracy.

! Uwaga! Koniecznie usuń pozostałości płynu odkamieniającego z obudowy wilgotną szmatką.

Ręczne odkamienianie

W razie potrzeby program odkamieniania można również uruchomić i wykonać we wcześniej opisany sposób, bez czekania na pojawienie się symbolu S7 .

4.4 Regularne czyszczenie ręczne

i Wskazówka: Postępuj zgodnie z poniższymi wskazówkami dotyczącymi czyszczenia. Podczas obchodzenia się z produktami spożywczymi zalecane jest utrzymywanie maksymalnej czystości.

! Uwaga! Nie zanurzaj urządzenia w wodzie! Nie używaj do czyszczenia środków ściernych.

- Opróżnij tackę na skropliny i zbiornik na fusy (rysunek 1/O i 1/P). Czerwony wskaźnik napętnienia tacki skropliny, znajdujący się po prawej stronie ociekacza (rysunek 1/Q) wskazuje poziom napętnienia tacki na skropliny.
- Obudowę należy czyścić od wewnątrz i na zewnątrz wyłącznie miękką, wilgotną szmatką.
- Opróżniaj tackę na skropliny i zbiornik na fusy (rysunek 1/O i P) najpóźniej w momencie pojawienia się wezwania na wyświetlaczu (tylko gdy urządzenie jest włączone!).

Od czasu do czasu używaj do czyszczenia roztworu mydła z wodą.

- Zbiornik na wodę należy płukać codziennie czystą wodą i napętniać ponownie świeżą chłodną wodą.

i Wskazówka: Zaschnięte resztki mleka są trudne do usunięcia.

- Dlatego należy regularnie czyścić dyszę pary/gorącej wody/Spumatore, wąż i wylot.

! Uwaga! Od czasu do czasu (najlepiej regularnie, przed każdym procesem przygotowywania) należy całkowicie rozłożyć dyszę pary/gorącej wody/Spumatore na części (rysunek 3) w celu optymalnego wyczyszczenia i umycia czystą wodą. Do tego celu należy użyć specjalnego preparatu do usuwania resztek mleka NICC 705.









4.5 Czyszczenie jednostki zaparzania

! Uwaga! Jednostkę zaparzania należy zdejmować tylko po wyłączeniu urządzenia.

W razie potrzeby jednostkę zaparzania można wyjąć i opłukać pod bieżącą zimną wodą. Nie wolno używać środków czyszczących, wyłącznie czystą wodę! Ze względów higienicznych jednostkę zaparzania należy zdjąć po każdym programie czyszczenia (patrz punkt 4.2) i dokładnie oczyścić.

- Otwórz i zdejmij kłapkę serwisową po prawej stronie obudowy (rysunek 1/M).
- Odblokuj jednostkę zaparzania przez wciśnięcie czerwonego wyłącznika i obrócenie uchwytu w lewo do oporu aż do zatrzaśnięcia (rysunek 12).
- Ostrożnie wyjmij jednostkę zaparzania za uchwyt.
- Optucz jednostkę zaparzania pod bieżącą wodą i pozostaw do wyschnięcia.
- Umieść jednostkę zaparzania ostrożnie w urządzeniu i zablokuj, trzymając wciśnięty czerwony wyłącznik i obracając uchwyt do oporu w prawo aż do zatrzaśnięcia.
- Zamknij kłapkę serwisową. Wsuń przy tym zaczepy znajdujące się na tylnym końcu kłapki serwisowej we wgłębienia. Następnie delikatnie wciśnij kłapkę serwisową (rysunek 1/M), aż całkowicie się zatrzaśnie.

5. Komunikaty systemu

Komunikat	Znaczenie	Pomoc
S3  miga	Brak ziaren	→ Wsypa ziarna, ponownie uruchom parzenie kawy
S12 	Napełnij system	→ Obróć pokrętko pary/gorącej wody w kierunku zgodnym z ruchem wskazówek zegara
	Filtr może być uszkodzony	→ Wyjmij lub wymień filtr
S1  świeci	Zbiornik na wodę jest pusty	→ Napełnij zbiornik na wodę
	Brak zbiornika na wodę lub nieprawidłowo założony	→ Załóż prawidłowo zbiornik na wodę
S2  świeci	Tacka na skropliny i/lub zbiornik na fusy są pełne	→ Opróżnij tackę na skropliny i zbiornik na fusy
S2  miga	Brak tacki na skropliny ze zbiornikiem na fusy lub nieprawidłowo założone	→ Załóż tackę na skropliny ze zbiornikiem na fusy
S11  świeci	Wymagane czyszczenie systemu	→ Przeprowadź proces czyszczenia systemu (patrz punkt 4.2)
S7  świeci	Wymagane odkamienianie systemu	→ Przeprowadź proces odkamieniania systemu (patrz punkt 4.3)
S6  świeci	Filtr zużyty	→ Wymień filtr (patrz punkt 4.1)
S13  słupki 1 i 5 migają na zmianę	Jednostka zaparzania nieprawidłowo założona	→ Załóż prawidłowo jednostkę zaparzania i zablokuj (patrz punkt 4.5)

6. Samodzielne usuwanie problemów

Zakłócenie	Znaczenie	Usuwanie
Pobieranie gorącej wody lub pary jest niemożliwe	Dysza pary/gorącej wody/ Spumatore (rysunek 1/L) są zatkane	→ Dokładnie oczyścić dyszę pary/gorącej wody, całkowicie rozkładając ją na części (rysunek 3)
	System może wymagać odkamienienia	→ Wykonaj odkamienianie z użyciem dużej dawki odkamieniacza (punkt 4.3)
Za mało spienionego mleka lub płynna piana	Nieodpowiednie mleko	→ Użyj zimnego mleka
	Dysza pary/gorącej wody/ Spumatore (rysunek 1/L) są zatkane	→ Dokładnie oczyścić dyszę pary/gorącej wody/Spumatore, całkowicie rozkładając ją na części (rysunek 3)
Kawa tylko kapie	System może wymagać odkamienienia	→ Wykonaj odkamienianie z użyciem dużej dawki odkamieniacza (punkt 4.3)
	Stopień zmielenia jest zbyt drobny	→ Ustaw grubszy stopień zmielenia
	Zmielona kawa jest zbyt drobna	→ Użyj grubiej zmielonej kawy
Kawa nie ma „pianki”	Niewłaściwy rodzaj kawy	→ Zmień rodzaj kawy
	Ziarna kawy są zwiędnięte	→ Użyj świeżych ziaren
	Stopień zmielenia nie jest dopasowany do ziaren	→ Zoptymalizuj stopień zmielenia
Głośnie odgłosy w mechanizmie mielącym	Ciała obce w mechanizmie mielącym, np. kamyki	→ Zadzwoń na infolinię serwisową, w dalszym ciągu można zaparzać zmieloną kawę

Jeżeli samodzielne usunięcie zakłócenia, błędu lub komunikatu o błędzie jest niemożliwe, koniecznie skontaktuj się z infolinią serwisową: 0049 911-25266390.

W momencie stwierdzenia błędu przez system, na wyświetlaczu pojawia się komunikat o błędzie

- ruchoś słupki lub
- świecące słupki.

! Uwaga! Zanotuj ilość ruchomych lub świecących słupków. Wyłącz urządzenie i wyciągnij wtyczkę sieciową. Następnie zadzwoń do serwisu i podaj model, numer seryjny (patrz tabliczka znamionowa rysunek 1/S) i numer błędu. Obsługa klienta omówi z Państwem sposób dalszego postępowania.

7. Części zamienne/akcesoria

Filtr świeżej wody NIRF 700:

Nowe filtry świeżej wody można zamawiać w dobrze zaopatrzonych sklepach specjalistycznych lub w centrali obsługi klientów naszej firmy.

Tabletki czyszczące NIRT 701:

Nowe tabletki czyszczące można zamawiać w dobrze zaopatrzonych sklepach specjalistycznych lub w centrali obsługi klientów naszej firmy.

Odkamieniacz NIRK 703:

Nowy odkamieniacz można zamawiać w dobrze zaopatrzonych sklepach specjalistycznych lub w centrali obsługi klientów naszej firmy.

Specjalny preparat do usuwania resztek mleka NICC 705:

Specjalny preparat do usuwania resztek mleka można zamawiać w dobrze zaopatrzonych sklepach specjalistycznych lub w centrali obsługi klientów naszej firmy.

MilkCooler NICT 500:

Mleko przechowywane w wysokogatunkowym termosie MilkCooler ze stali szlachetnej przez długi czas zachowuje temperaturę zbliżoną do temperatury w lodówce, co gwarantuje uzyskanie najlepszej piany.

8. Obsługa klienta, gwarancja, ochrona środowiska

Obsługa klienta

Produkty NIVONA spełniają najwyższe wymagania jakościowe. Chętnie odpowiemy na wszelkie pytania, które mogą pojawić się w trakcie użytkowania. Rozwój i ulepszanie naszych produktów, tak aby w optymalny sposób spełniały potrzeby naszych klientów, jest możliwy wyłącznie dzięki Państwa pomocy.

Jeżeli urządzenie uległo awarii i konieczne jest jego odesłanie, należy usunąć z niego parę w opisany poniżej sposób, aby w systemie nie zalegały resztki wody.

- Wyłącz urządzenie.
- Przytrzymaj jednocześnie wciśnięty przycisk włączania/wyłączania (rysunek 1/J) oraz przycisk pary i płukania (rysunek 1/E) przez ponad 3 sekundy.
- Wyjmij zbiornik na wodę (rysunek 4).
- Podstaw naczynie o odpowiedniej objętości (co najmniej 0,5 l) pod dyszę pary/gorącej wody/Spumatore.
- Obróć pokrętko pary/gorącej wody (rysunek 1/C) w kierunku zgodnym z ruchem wskazówek zegara. Urządzenie zacznie wydzielać parę. Na wyświetlaczu zacznie migać 5 czerwonych słupków.
- Gdy zacznie świecić symbol S12 , obróć pokrętko pary/gorącej wody (rysunek 1/C) w kierunku przeciwnym do ruchu wskazówek zegara.

Urządzenie się wyłączy.

- Wyjmij tackę na skropliny ze zbiornikiem na fusy (rysunek 1/O i 1/P) i opróżnij.
- Ponownie umieść zbiornik na wodę, tackę na skropliny i zbiornik na fusy w urządzeniu.

Urządzenie jest gotowe do wysyłki.

! Wskazówka: Starannie zapakuj urządzenie przed wysyłką, najlepiej w oryginalne opakowanie. Nie ponosimy odpowiedzialności za szkody transportowe.

Warunki świadczenia usług gwarancyjnych i serwisowych

Szczegółowe warunki świadczenia usług gwarancyjnych i serwisowych zostały opisane na dołączonej karcie informacyjnej.

Wkłady filtrujące należy utylizować razem z odpadkami domowymi.

Utylizacja urządzenia i opakowania

Prosimy o przechowanie opakowania urządzenia. Opakowanie zabezpiecza urządzenie podczas transportu w razie konieczności wysłania urządzenia do serwisu.

Urządzenia elektryczne i elektroniczne zawierają wiele cennych materiałów lub materiały źle tolerowane przez środowisko naturalne, dlatego nie należy ich traktować jak normalnych odpadków domowych. Wyrzucenie razem z odpadami resztkowymi lub nieprawidłowe obchodzenie się mogą spowodować szkody zdrowotne lub środowiskowe. Dlatego uszkodzonego urządzenia nie należy wyrzucać razem z odpadkami domowymi, lecz oddać do punktu zbiórki elektrośmieci.

Więcej informacji na ten temat udzielają władze miasta, przedsiębiorstwa wywozu śmieci lub punkty sprzedaży, w których urządzenia zostały zakupione.

9. Dane techniczne

Napięcie 220-240 V AC, 50/60 Hz

Moc 1455 W

LO  **E**
C O F F E E

Instrukcja pobrana ze strony lovecoffee.pl